

Тепловизионная монокулярная камера Mile 2

Инструкция по эксплуатации



Версия 1.0.0









Предисловие

Общее

Данное руководство знакомит с функциями и операциями тепловизионной монокулярной камеры (далее именуемой «Камера»). Внимательно прочтите перед использованием устройства и сохраните руководство для использования в будущем.

Инструкции по технике безопасности

В руководстве могут присутствовать следующие сигнальные слова.

Сигнальные слова	Значение
 DANGER	Указывает на высокую потенциальную опасность, которая, если ее не предотвратить, приведет к смерти или серьезным травмам.
 WARNING	Указывает на среднюю или низкую потенциальную опасность, которая, если ее не предотвратить, может привести к легкой или средней травме.
 CAUTION	Указывает на потенциальный риск, который, если его не избежать, может привести к повреждению имущества, потере данных, снижению производительности или непредсказуемым результатам.
 ESD	Электростатические чувствительные устройства. Указывает на устройство, чувствительное к электростатическому разряду.
 ELECTRIC SHOCK	Указывает на опасное высокое напряжение. Следите за тем, чтобы не контактировать с электричеством.
 LASER RADIATION	Указывает на опасность лазерного излучения. Следите за тем, чтобы не попасть под воздействие лазерного луча.
 TIPS	Предоставляет методы, которые помогут вам решить проблему или сэкономить время.
 NOTE	Предоставляет дополнительную информацию в качестве дополнения к тексту.

История изменений

Версия	Содержание изменений	Дата выпуска
Версия 1.0.0	Первый релиз.	Декабрь 2023

Уведомление о защите конфиденциальности

В качестве пользователя устройства или контролера данных вы можете собирать персональные данные других лиц, такие как их лицо, отпечатки пальцев и номерной знак. Вы должны соблюдать местные законы и нормативные акты о защите

конфиденциальности для защиты законных прав и интересов других людей, применяя меры, которые включают, помимо прочего: Предоставление четкой и видимой идентификации для информирования людей о существовании зоны наблюдения и предоставление необходимой контактной информации.

О руководстве

- Руководство носит справочный характер. Между руководством и продуктом могут быть обнаружены небольшие различия.
- Мы не несем ответственности за убытки, понесенные в результате эксплуатации продукта способами, не соответствующими руководству.
- Руководство будет обновляться в соответствии с последними законами и нормативными актами соответствующих юрисдикций. Для получения подробной информации ознакомьтесь с бумажным руководством пользователя, воспользуйтесь нашим CD-ROM, отсканируйте QR-код или посетите наш официальный сайт. Руководство носит справочный характер. Между электронной и бумажной версиями могут быть обнаружены небольшие различия.
- Все дизайны и программное обеспечение могут быть изменены без предварительного письменного уведомления. Обновления продукта могут привести к появлению некоторых различий между фактическим продуктом и руководством. Пожалуйста, свяжитесь со службой поддержки клиентов для получения последней программы и дополнительной документации.
- Возможны ошибки в печати или отклонения в описании функций, операций и технических данных. В случае возникновения каких-либо сомнений или споров, мы оставляем за собой право окончательного объяснения.
- Обновите программное обеспечение для чтения или попробуйте другое основное программное обеспечение для чтения, если руководство (в формате PDF) не открывается.
- Все товарные знаки, зарегистрированные товарные знаки и названия компаний в руководстве являются собственностью соответствующих владельцев.
- Пожалуйста, посетите наш веб-сайт, свяжитесь с поставщиком или службой поддержки, если при использовании устройства возникнут какие-либо проблемы.
- В случае возникновения каких-либо сомнений или противоречий, мы оставляем за собой право окончательного объяснения.

Важные меры безопасности и предупреждения

В этом разделе представлены материалы, посвященные правильному обращению с устройством, предотвращению опасностей и предотвращению повреждения имущества. Внимательно прочтите перед использованием устройства и соблюдайте рекомендации при его использовании.

Требования к транспортировке



- Транспортируйте камеру в пределах допустимой влажности и температурных режимов.
- Не роняйте, не сжимайте, не допускайте сильных вибраций и не погружайте устройство в жидкость при транспортировке. Осторожно держите и устанавливайте камеру во время движения, не допуская повреждения внутреннего оборудования или ослабления кабельного соединения.
- Не перевозите камеру без упаковки. При транспортировке используйте заводскую стандартную упаковку или материал одинакового качества для упаковки камеры, в противном случае камеру можно легко повредить.

Требования к хранению



- Храните камеру в пределах допустимой влажности и температурного режима.
- Не размещайте устройство во влажном, пыльном или очень горячем или холодном месте с сильным электромагнитным излучением или нестабильным освещением.
- Не сжимайте, избегайте сильных вибраций и не погружайте устройство в жидкость.
- Избегайте механических вибраций или разбития при хранении.
- Храните камеру в проветриваемом месте, где нет сильного электромагнитного излучения.
- Для длительного хранения аккумулятора убедайтесь, что он полностью заряжен каждые полгода, чтобы обеспечить качество аккумулятора. В противном случае могут произойти повреждения аккумулятора.

Требования к эксплуатации



- Не допускайте попадания жидкости в камеру, чтобы избежать повреждения внутренних компонентов.
- Не вставляйте в камеру посторонние материалы, чтобы предотвратить короткое замыкание, которое может привести к повреждению камеры или получению травм людьми.
- Не подвергайте устройство воздействию сильного электромагнитного излучения или запыленной среды.

- Не направляйте объектив на солнце или любой другой яркий свет.
- Неправильное использование или замена батареи может привести к взрывоопасности.
- Не заряжайте аккумуляторы других типов с помощью прилагаемого зарядного устройства. Убедитесь, что во время зарядки в радиусе 2 м от зарядного устройства нет легковоспламеняющихся материалов.
- Убедитесь, что вилка правильно подключена к розетке.
- Не подключайте несколько устройств к одному адаптеру питания, чтобы избежать перегрева или возгорания, вызванного перегрузкой.
- Если от устройства исходит дым, запах или шум, немедленно выключите питание, отсоедините кабель питания и обратитесь в сервисный центр.



- Не разбирайте камеру. Внутренние компоненты могут быть отремонтированы только квалифицированным специалистом. Демонтаж без профессиональной помощи может привести к просачиванию воды внутрь или к тому, что камера будет получать изображения низкого качества.
- Рабочая температура: от $-30\text{ }^{\circ}\text{C}$ до $+55\text{ }^{\circ}\text{C}$ (от $-22\text{ }^{\circ}\text{F}$ до $+131\text{ }^{\circ}\text{F}$), а рабочая влажность должна составлять 95% или менее.

Требования к техническому обслуживанию и ремонту



DANGER

- Не допускайте попадания жидкости в камеру, чтобы избежать повреждения внутренних компонентов. В случае попадания жидкости в камеру, немедленно прекратите использование камеры, отключите питание и отсоедините все кабели, а затем обратитесь в местный центр обслуживания клиентов.
- Используйте аксессуары, регламентированные производителем. Камера должна обслуживаться квалифицированными специалистами.
- Перед чисткой камеры обязательно отключите питание, чтобы предотвратить поражение электрическим током.



WARNING

Если камера неисправна, обратитесь в местный сервисный центр. Не разбирайте камеру.



- Очистите корпус камеры куском мягкой сухой ткани. Если грязь трудно удалить, возьмите кусок чистой и мягкой ткани, окуните его в небольшое количество нейтрального моющего средства и аккуратно сотрите пыль. После этого сотрите всю оставшуюся жидкость на камере другой сухой тряпкой. Никогда не используйте летучие растворители, такие как спирт, бензол и разбавители, или очистители, которые являются сильными и абразивными. В противном случае покрытие поверхности Камеры будет повреждено, а ее рабочие характеристики будут нарушены.
- Сохраните заводскую упаковку камеры. Если камера неисправна, упакуйте камеру в заводскую упаковку и отправьте дилеру.

Содержание

Предисловие	I
Важные меры безопасности и предупреждения	III
1 Введение в продукт.....	1
2 Структура.....	2
2.1 Упаковочный лист.....	2
2.2 Описание устройства.....	2
3 Основные операции.....	5
3.1 Запуск и выключение	5
3.1.1 Ручной запуск и выключение.....	5
3.1.2 Автоматическое выключение	5
3.2 Настройка камеры.....	5
3.2.1 Описание меню	5
3.2.2 Настройка изображения	6
3.2.2.1 Регулировка диоптрий.....	6
3.2.2.2 Регулировка фокуса	7
3.2.2.3 Настройка цветных пластин.....	7
3.2.2.4 Настройка цифрового зума.....	10
3.2.2.5 Настройка внешнего дисплея	10
3.2.2.6 Настройка отображения строки состояния.....	10
3.2.2.7 Регулировка яркости.....	10
3.2.2.8 Настройка контраста	10
3.2.3 Настройка Wi-Fi соединения.....	10
3.2.4 Установка точки доступа.....	11
3.2.5 Настройка режима леса.....	11
3.2.6 Настройка режима дальности	11
3.2.7 Настройка языка	12
3.2.8 Настройка DPC	12
3.2.9 Настройки функций	13
3.2.10 Системные настройки.....	14
3.3 Видео и снимок.....	14
3.3.1 Запись видео	14
3.3.2 Захват изображений	15
3.3.3 Экспорт файла.....	15
3.4 Зарядка	15
4 Обновление системы	16

4.1 Обновление вручную	16
4.2 Обновление через приложение	16
Приложение 1 Уведомление о соответствии.....	17

1 Введение в продукт

Тепловизионная монокулярная камера обеспечивает четкое тепловизионное изображение с высокой частотой кадров для плавного и безупречного обзора движущихся целей и движущихся транспортных средств. Разработанная для повышения ситуационной осведомленности в любое время суток, камера может обнаруживать людей, животных и объекты в полной темноте, дымке или через яркий свет, предоставляя специалистам правоохранительных органов, охотникам и любителям активного отдыха надежное тепловизионное изображение в сложных условиях. Он широко используется на открытом воздухе для охоты, спасения, наблюдения за животными и многого другого.

2 Структура

2.1 Упаковочный лист

Рисунок 2-1 Упаковочный лист

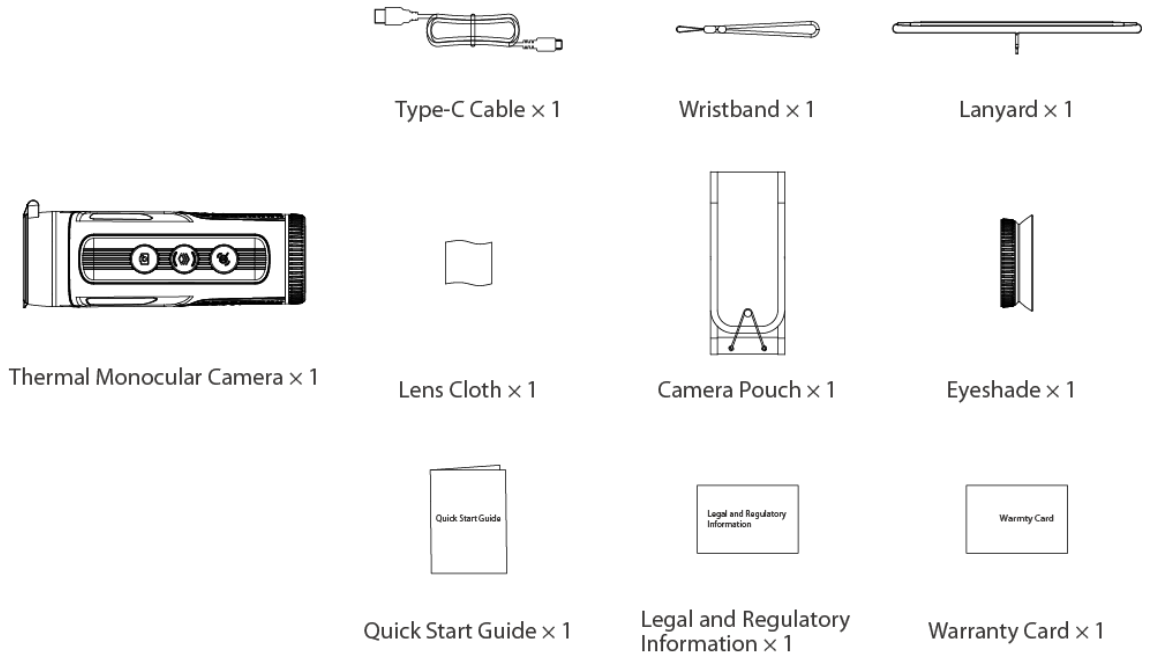

2.2 Описание устройства

Рисунок 2-2 Описание кнопок (Регулируемый объектив)



Рисунок 2-3 Описание кнопок (Фиксированный объектив)



Таблица 2-1 Описание кнопок

#.	Наименование	Описание
1	Кнопка питания	<ul style="list-style-type: none"> ● Нажмите и удерживайте, чтобы включить или выключить камеру. ● Нажмите кратко, чтобы включить или выключить режим ожидания.
2	Кнопка захвата	<ul style="list-style-type: none"> ● Нажмите и удерживайте для записи видео. ● Нажмите кратко, чтобы сделать снимок.
3	Кнопка меню	<ul style="list-style-type: none"> ● Нажмите и удерживайте, чтобы войти в главное меню. ● Нажмите кратко, чтобы выбрать цветные палитры.
4	Кнопка масштабирования	<ul style="list-style-type: none"> ● Нажмите и удерживайте, чтобы вручную отрегулировать затвор. ● Нажмите для цифрового зума.

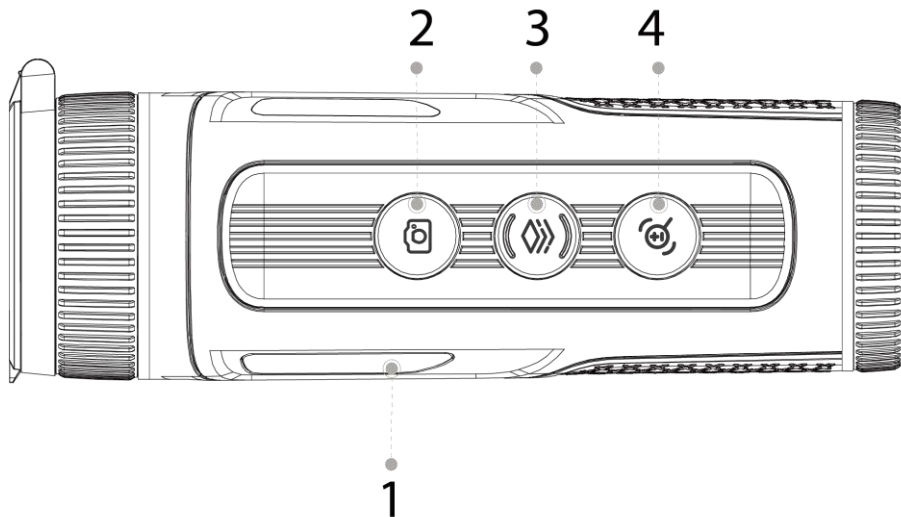
Рисунок 2-4 Описание порта (Регулируемый объектив)

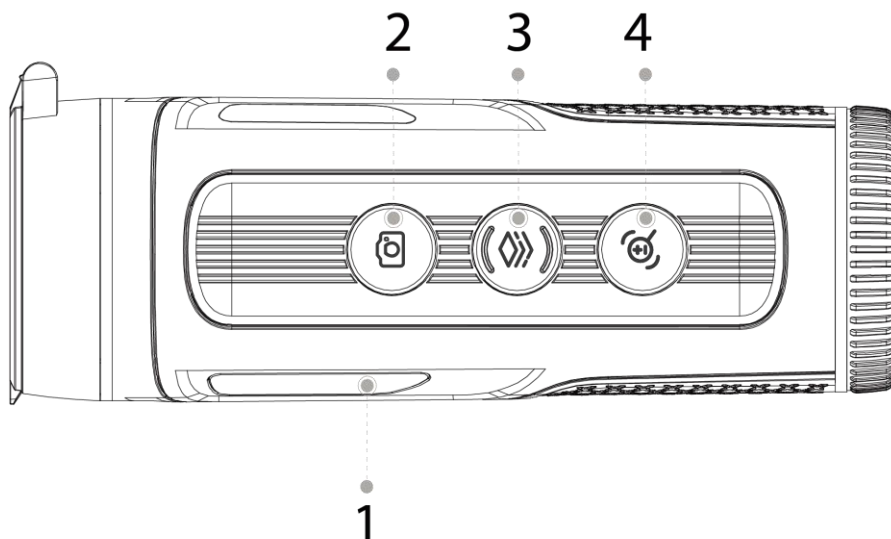

Рисунок 2-5 Описание порта (фиксированный объектив)



Таблица 2-2 Описание порта

Нет.	Имя	Описание
1	Ручка диоптрийной регулировки	Отрегулируйте диоптрии в соответствии со своим зрением.
2	Регулируемый объектив	Вручную поверните объектив, чтобы отрегулировать фокусировку для получения четкого изображения.
3	Защитный чехол	Защита от пыли. Закрывайте крышку, когда камера не используется.
4	Порт Type-C	<ul style="list-style-type: none"> • Подключается к внешнему дисплею. • Подключается к кабелю передачи данных для зарядки. <ul style="list-style-type: none"> ◇ Горит зеленый свет: полностью заряжен. ◇ Выкл.: не подключен к кабелю для передачи данных для зарядки.
5	Штативная гайка	Для установки на штатив.

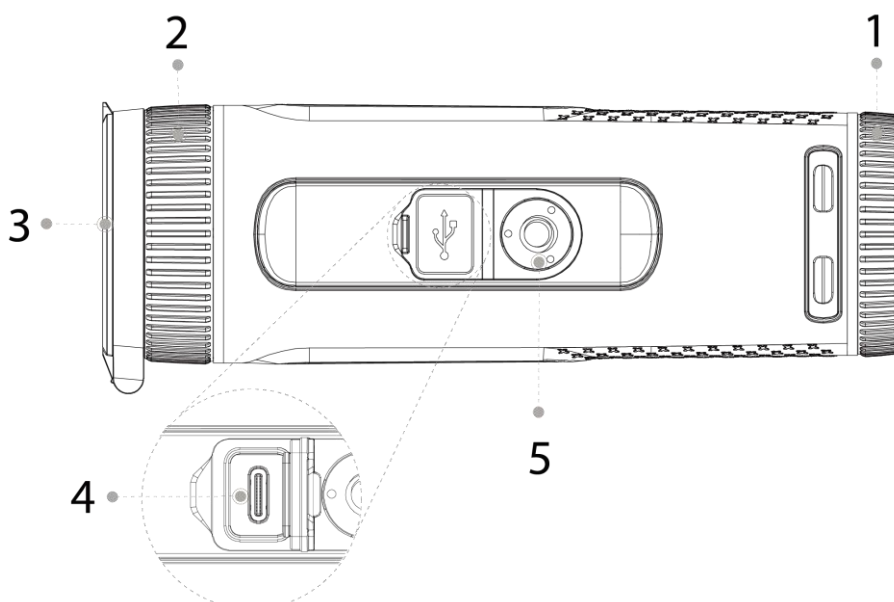
3 Основные операции

3.1 Запуск и выключение

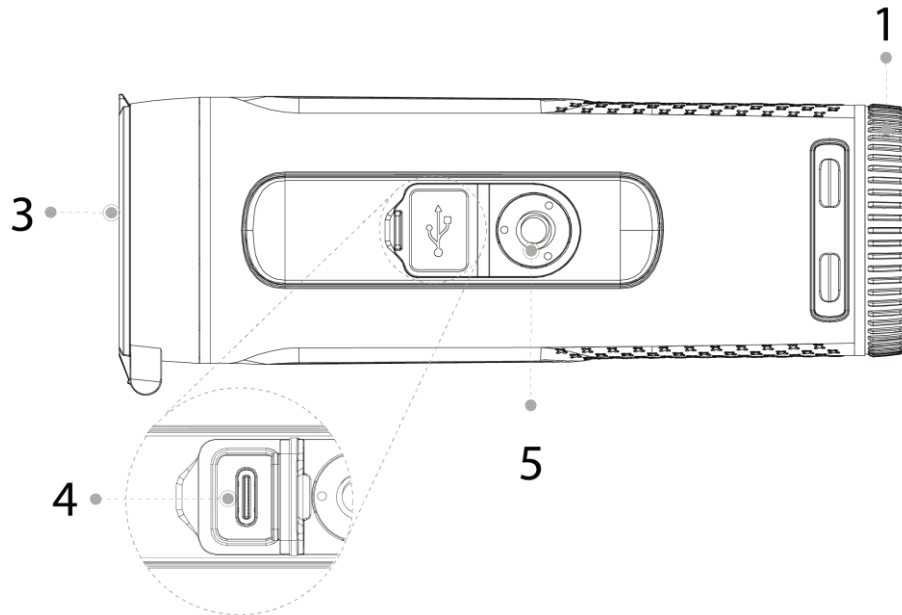
3.1.1 Ручной запуск и выключение

Нажмите и удерживайте кнопку питания, чтобы запустить или выключить камеру; нажмите кнопку питания, чтобы приостановить или ослабить камеру.



После запуска камеры снимите защитную крышку объектива.

- Когда камера выключена, нажмите и удерживайте кнопку питания, чтобы включить ее.
- Когда камера включена, нажмите и удерживайте кнопку питания, чтобы выключить ее.
- Когда камера включена, нажмите кнопку питания, чтобы перевести камеру в режим ожидания.
- Когда камера находится в режиме ожидания, нажмите кнопку питания, чтобы включить ее.

3.1.2 Автоматическое выключение

Шаг 1 Нажмите и удерживайте  , чтобы перейти в главное меню.

Шаг 2 Давить  или  для выбора .

Шаг 3 Давить  , чтобы перейти в раздел Системные настройки Экран конфигурации.

Шаг 4 Давить  или  для выбора .

Шаг 5 Давить  , чтобы установить время автоматического выключения. Если в течение настроенного времени не будет никаких операций, камера автоматически выключится.

Шаг 6 Давить  , чтобы сохранить конфигурацию и выйти.
После завершения настройки автоматического выключения камера сначала приостановится, а затем выключится.

3.2 Настройка камеры

3.2.1 Описание меню

Когда камера включена, нажмите и удерживайте  для входа в главное меню.

Функции всех кнопок следующие.

- Давить  , чтобы переместить курсор вверх.



- Давить  , чтобы переместить курсор вниз.
- Давить  для подтверждения.
- Нажмите и удерживайте  , чтобы выйти.

Рисунок 3-1 Описание меню



3.2.2 Настройка изображения

3.2.2.1 Регулировка диоптрий

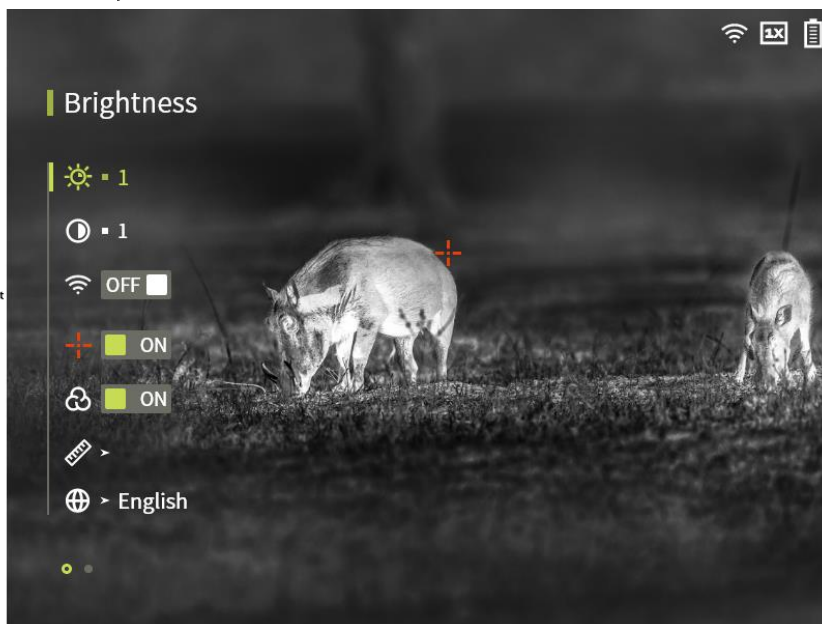
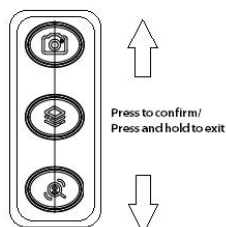
Чтобы получить четкое изображение, поверните ручку диоптрийной регулировки в соответствии со зрением.



При первом использовании отрегулируйте диоптрию перед настройкой функций.

Шаг 1 Направьте линзу на цель, а затем приблизьте глаза к окуляру.

Шаг 2 Отрегулируйте ручку по часовой стрелке или против часовой стрелки в соответствии со своим зрением.

Рисунок 3-2 Регулировка диоптрии

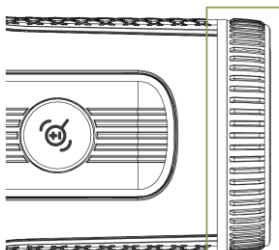

3.2.2.2 Регулировка фокуса

Вращайте кольцо фокусировки, чтобы получить четкий обзор. Эта функция доступна только на моделях с регулируемым объективом.

Шаг 1 Направьте тепловизионную линзу на цель.

Шаг 2 Отрегулируйте кольцо фокусировки по часовой стрелке или против часовой стрелки до тех пор, пока обзор не станет четким.



Во время юстировки не прикасайтесь к объективу, чтобы не размазать его; В противном случае это может повлиять на качество изображения.

Рисунок 3-3 Регулировка фокуса

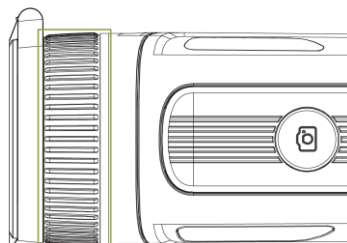

3.2.2.3 Настройка цветных палитр

Выберите цветные палитры, которые добавляют цвет к тепловому изображению и используют цвет для обозначения температуры.

На экране просмотра нажмите,  чтобы выбрать цветные таблички.

- **Раскаленный белый:** объекты с высокой температурой имеют белый цвет. Чем выше температура, тем ярче цвет.
- **Горячий красный:** объекты с высокой температурой выделены красным цветом. Объекты могут выделяться.
- **Раскаленное железо:** Объекты с высокой температурой имеют красный цвет. Чем выше температура, тем ярче цвет.
- **Черный горячий:** Объекты с высокой температурой черные. Чем выше температура, тем темнее цвет.
- **Горячий янтарь:** Объекты с высокой температурой коричневого цвета. Чем выше температура, тем темнее цвет.
- **Горячий изумруд:** объекты с высокой температурой зеленого цвета. Чем выше температура, тем темнее цвет.

Рисунок 3-4 Белый горячий



Рисунок 3-5 Красный горячий



Рисунок 3-6 Горячее железо



Рисунок 3-7 Черный горячий



Рисунок 3-8 Горячий янтарь



Рисунок 3-9 Горячий янтарь



3.2.2.4 Настройка цифрового зума

Цифровой зум помогает увеличить изображение.

На экране просмотра нажмите  для цифрового зума, и изображение изменится.

3.2.2.5 Настройка внешнего дисплея

Камера подключается к экрану PAL для увеличения и расширения выходных изображений, чтобы вы могли проверить детали.



Порт внешнего экрана подключен к порту Туре-С камеры.

Шаг 1 В главном меню нажмите  или  для выбора  > .

Шаг 2 Давить , чтобы включить или выключить режим экрана.

Шаг 3 Подключите внешний экран к камере через порт Туре-С.





На внешнем экране будут отображаться изображения с камеры.

3.2.2.6 Настройка отображения строки состояния

Шаг 1 В главном меню нажмите  или  для выбора  > **OSD**.

Шаг 2 Давить , чтобы экранное меню отображало строку состояния.

Таблица 3-1 Описание строки состояния

Икона	Имя	Описание
	Wi-Fi	Когда фотокамера подключается к сети Wi-Fi, отображается значок. <ul style="list-style-type: none">: Wi-Fi отключен.: Wi-Fi включен.
	Цифровой зум	Поддерживает цифровой зум 1x, 2x, 4x и 8x. Это число может отличаться в зависимости от модели.
	Уровень заряда батареи:	Отображает уровень заряда батареи в режиме реального времени.

3.2.2.7 Регулировка яркости

Вы можете отрегулировать яркость экрана. Чем выше уровень, тем ярче будет экран.

Шаг 1 В главном меню нажмите  или  для выбора .

Шаг 2 Давить , чтобы выбрать уровень яркости.

3.2.2.8 Настройка контрастности

Вы можете задать контраст. Чем выше уровень, тем больше будет контраст между яркими и темными участками.

Шаг 1 В главном меню нажмите  или  для выбора .

Шаг 2 Давить , чтобы выбрать уровень яркости.

3.2.3 Настройка Wi-Fi соединения

После включения подключения Wi-Fi вы можете подключить телефон к точке доступа камеры, а затем получить доступ к камере с помощью приложения.

Полосы частот и режимы, а также номинальные пределы передаваемой мощности (излучаемой и/или кондуктивной), применимые к данному радиоустройству, являются следующими:

Wi-Fi 2,4 ГГц (от 2,4 ГГц до 2,4835 ГГц)	20 дБм
--	--------



Некоторые камеры автоматически отключают функцию Wi-Fi, когда уровень заряда батареи опускается ниже 15%.

Шаг 1 Отсканируйте QR-код с помощью смартфона, чтобы установить приложение.

Рисунок 3-10 QR-код



Шаг 2 В главном меню нажмите  или  для выбора .

Шаг 3 Давить , чтобы включить функцию Wi-Fi.

- Название Wi-Fi: номер модели + серийный номер.
- Пароль от Wi-Fi: 12345678.



Серийный номер можно найти на камере и на этикетке упаковочной коробки.

Шаг 4 Войдите в приложение.

Добавьте устройства доступа в соответствии с подсказкой.

3.2.4 Установка горячей точки

Отслеживает точку с самой высокой температурой в режиме реального времени.

Шаг 1 В главном меню нажмите  или  для выбора .

Шаг 2 Давить  Включение или отключение Горячая точка.

После включения функции «Горячая точка» значки горячих точек автоматически окажутся в точке с самой высокой температурой на изображении.

3.2.5 Настройка режима леса

Шаг 1 В главном меню нажмите  или  для выбора .

Шаг 2 Давить , чтобы включить или выключить режим леса.

В режиме леса выделяются цели с высокой температурой, что облегчает поиск целей.



3.2.6 Настройка режима измерения расстояния

После установки режима определения дальности камера может измерить дальность до целей.



Чтобы гарантировать точность измерения, держите руку неподвижно при измерении диапазона.

Шаг 1 В главном меню нажмите  или  для выбора .

- Шаг 2** Давить  , чтобы перейти в раздел Режим дальности Экран конфигурации.
- Шаг 3** Давить  или  , чтобы переместить зеленые линии вверх и вниз от цели, чтобы получить расстояние между целью и камерой.

В качестве примера возьмем следующий рис:

- Если целью является волк, то он находится на расстоянии 30 м от камеры.
- Если целью является кролик, он находится на расстоянии 11 м от камеры.
- Если целью является кабан, то он находится на расстоянии 33 м от камеры.
- Если целью является олень, он находится на расстоянии 48 м от камеры.

Рисунок 3-11 Режим дальности



3.2.7 Настройка языка

Вы можете выбрать язык по мере необходимости.

Шаг 1 В главном меню нажмите  или  для выбора .

Шаг 2 Давить  , чтобы выбрать нужный язык.

3.2.8 Настройка DPC

После включения DPC (коррекция дефектных пикселей) вы можете исправить дефектные пиксели на изображении.





Шаг 1 В главном меню нажмите  или  для выбора .

Шаг 2 Давить  , чтобы перейти в раздел Набор функций Экран конфигурации.

Шаг 3 Давить  или  для выбора .

Шаг 4 Давить  , чтобы перейти в раздел ЦОД Экран конфигурации.

- Авто: фотокамера автоматически исправляет дефектные пиксели на изображении.
 1. Выбирать Авто.
 2. Давить  , чтобы запустить автокоррекцию.

3. Следуйте инструкциям на экране, чтобы закрыть крышку объектива.
 4. Давить , чтобы сохранить конфигурации.
- Вручную: Вам необходимо исправить дефектные пиксели вручную.
 1. Давить , чтобы выбрать ось X и ось Y.
 2. Нажмите и удерживайте  или  для калибровки дефектных пикселей.
 3. Нажмите и удерживайте , чтобы сохранить конфигурацию.



Центр курсора — это положение дефектного пикселя.

- Восстановление: Конфигурация DPC восстановлена до основного состояния.

3.2.9 Настройки функций

Шаг 1 В главном меню нажмите  или  для выбора .

Шаг 2 Давить , чтобы перейти в раздел Набор функций Экран конфигурации.

Шаг 3 Давить  или , чтобы выбрать функцию, которую необходимо настроить.

Таблица 3-2 Настройки функций

Функция	Описание
Компас 	Нажмите  , чтобы включить компас, и информация о текущей ориентации отобразится в нижней части экрана.
Предупреждение о выгорании 	Нажмите  , чтобы включить функцию предупреждения о выгорании. Когда объектив подвержен риску обгорания, на экране отобразится примечание, а затвор автоматически отключится.
Логотип 	Нажмите  , чтобы включить отображение логотипа, и логотип будет отображаться при запуске камеры.
OSD 	Нажмите  , чтобы включить экранное меню, и отобразится строка состояния.
AutoFFC 	Нажмите  , чтобы включить режим FFC (калибровка плоского поля), и фотокамера автоматически откалибрует изображение через равные промежутки времени.
DPC 	Нажмите  , чтобы включить DPC (коррекция дефектных пикселей), и вы сможете исправить дефектные пиксели на изображении. Подробнее см. в разделе "3.2.8 Настройка DPC".
Экранный режим 	Нажмите  , чтобы включить экранный режим. Подключите камеру к компьютеру для просмотра изображений в реальном времени через клиент.
AttitudeSensing 	Нажмите  , чтобы включить функцию определения ориентации. За 15 с поверните прицел по трем осям, обозначенным значком, при этом каждая ось должна поворачиваться не менее чем на 360°. Через 15 секунд калибровка автоматически завершится и выйдем в главное меню.

3.2.10 Системные настройки









- Шаг 1** В главном меню нажмите  или  для выбора .
- Шаг 2** Давить , чтобы перейти в раздел Системные настройки Экран конфигурации.
- Шаг 3** Давить  или , чтобы выбрать параметр, который необходимо настроить.
- Шаг 4** Давить , чтобы перейти на экран конфигурации.

Таблица 3-3 Системные настройки

Параметр	Описание
Автоматический режим ожидания 	Нажмите  , чтобы выбрать время автоматического перехода в режим ожидания. Если в течение настроенного времени не будет никаких операций, Камера автоматически приостановится.
Автоматическое выключение 	Нажмите  , чтобы выбрать время автоматического выключения. Если в течение настроенного времени не будет никаких операций, камера автоматически выключится.
Режим USB 	Нажмите  , чтобы выбрать режим USB. <ul style="list-style-type: none">• Хранение: Камеру можно использовать в качестве запоминающего устройства.• Выкл.: зарядка фотокамеры.
Ед. длины 	Нажмите  , чтобы выбрать единицу измерения из Ярд и Метр.
Версия 	Просмотрите информацию об устройстве, такую как серийный номер и номер версии.
Дата/время 	Нажмите  , чтобы выбрать дату или время для настройки; нажмите  или  , чтобы задать значение.
Восстановить значение по умолчанию 	Восстановите конфигурацию устройства по умолчанию.  Эта операция восстановит конфигурацию камеры по умолчанию. Пожалуйста, будьте внимательны.

3.3 Видео и снимок

3.3.1 Запись видео

- На интерфейсе просмотра нажмите и удерживайте  в течение 3 секунд, чтобы начать запись видео. Значок записи мигает на экране, а время записи отображается.
- Нажмите и удерживайте  еще раз в течение 3 секунд, чтобы остановить запись.
- Когда запись остановится, время записи будет отображаться нормально.

3.3.2 Захват изображений

На странице просмотра нажмите  для захвата изображений.
После успешной съемки на экране появится значок.

3.3.3 Экспорт файла

Экспорт записанных и захваченных файлов.

Шаг 1 Подключите камеру к компьютеру с помощью кабеля передачи данных Type-C. Драйвер будет автоматически установлен для первого подключения.



- Подключите кабели перед запуском камеры. Не заменяйте «горячим» порт Type-C камеры.
- Выбирать Хранение на Режим USB экрана конфигурации после подключения камеры к компьютеру.

Шаг 2 На рабочем столе компьютера дважды щелкните Мой компьютер, а затем откройте диск камеры на мобильном устройстве хранения.

Шаг 3 Выберите файлы для экспорта и скопируйте их на компьютер. Для воспроизведения экспортированных файлов требуется определенный компьютерный клиент.

Шаг 4 Отсоедините кабель передачи данных Type-C от компьютера. После подключения Камеры к компьютеру изображения могут отображаться на Камере, но функции записи и захвата будут недоступны.

3.4 Зарядка

На начальной панели отобразится информация о батарее после запуска камеры. Когда батарея разряжена, своевременно заряжайте камеру, чтобы убедиться в ее нормальной работе.

- Во время зарядки фотокамеры поддерживайте температуру аккумулятора в диапазоне от 0 °C до +60 °C (+32 °F до +140 °F). В противном случае функция зарядки будет автоматически отключена.
- Заряжайте камеру с помощью кабеля передачи данных Type-C, входящего в комплект поставки.

Шаг 1 Откройте уплотнительную крышку порта Type-C во время зарядки.







Шаг 2 Подключите кабель Type-C к порту Type-C для зарядки камеры.

Индикатор зарядки гласит:

- Горит красный свет: зарядка.
- Горит зеленый свет: полностью заряжен.
- Выкл.: не подключен к кабелю для передачи данных для зарядки.

4 Обновление системы

4.1 Обновление вручную

- Шаг 1** В главном меню нажмите  или  для выбора .
- Шаг 2** Давить , чтобы перейти в раздел Системные настройки Экран конфигурации.
- Шаг 3** Давить  или  для выбора Режим USB, а затем нажмите .
- Шаг 4** Выбирать Хранение.
- Шаг 5** Подключите камеру к компьютеру, а затем скопируйте файл обновления в камеру.
- Шаг 6** Отключите камеру от компьютера, а затем перезагрузите камеру.

4.2 Обновление через приложение

Когда приложение обнаружит новую программу для обновления, оно отправит уведомление. Нажмите «Обновить», чтобы обновить систему.

Приложение 1 Уведомление о соответствии

Продукты серии Thermal могут подлежать экспортному контролю в различных странах или регионах, включая, помимо прочего, Соединенные Штаты, Европейский Союз, Великобританию и/или другие страны-члены Вассенаарских договоренностей. Пожалуйста, проконсультируйтесь со своим профессиональным экспертом по правовым вопросам или нормативно-правовому соответствию или местным органам власти о любых необходимых требованиях к экспортной лицензии, если вы планируете передавать, экспортировать, реэкспортировать продукты тепловой серии между разными странами.